

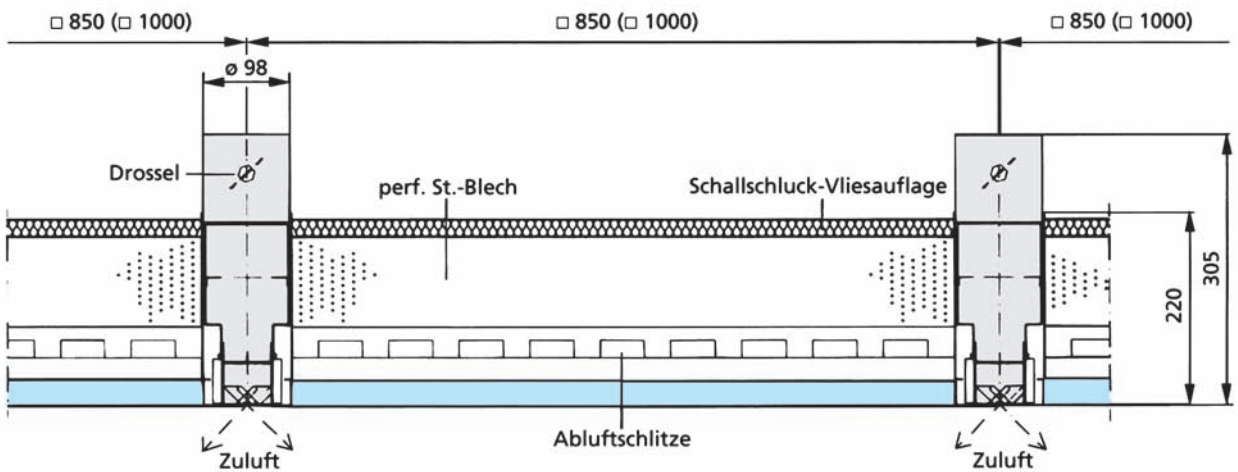

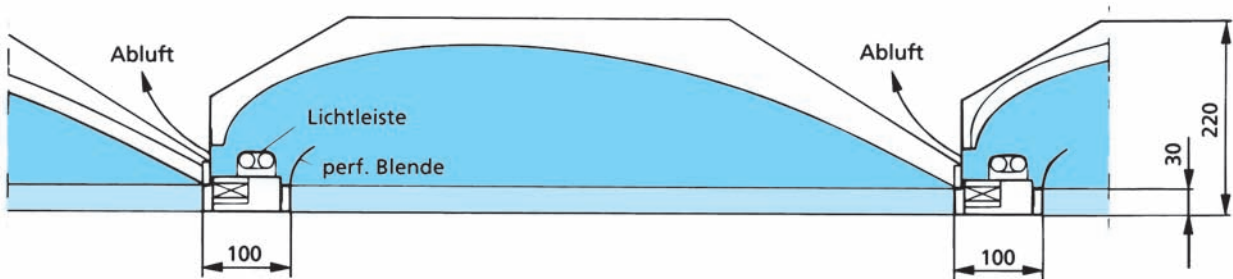

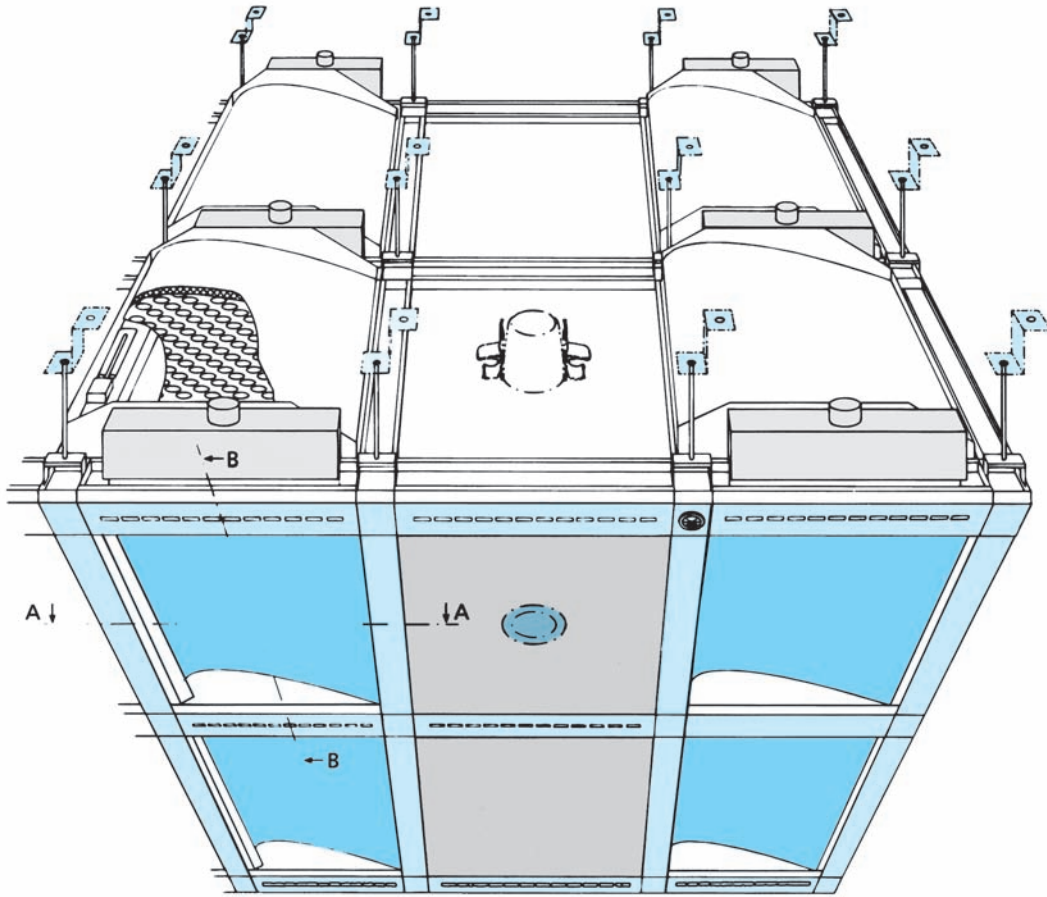







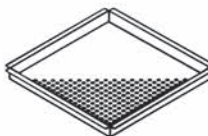

 **pagolux® Interieur**
metal production

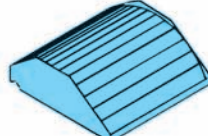

Helios-System
von Pagolux

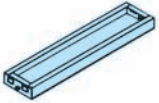
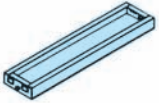
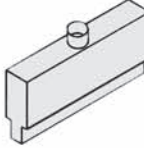
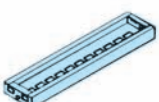

Materialübersicht

Pos.		Einzelteile	Best.-Nr.	Pos.		Einzelteile	Best.-Nr.		
1		Deckenwinkel Mat. el. verz. St.- Blech, 2,5 mm dick	3.7814-0101	11		Kassette, St.-Bl.			
2		Kreuzknoten el. verz. St.-Blech 100 x 100 x 30 mm	3.9763-0101			Achse 850 mm perforiert Rv ø 2 x 4 glatt	3.7576-0301 3.7576-0101		
3		T-Knoten el. verz. St.-Blech 100 x 100 x 30 mm	3.9763-0901			Achse 1000 mm perforiert Rv ø 2 x 4 glatt	3.7704-0101 3.7704-0201		
4		Eck-Knoten el. verz. St.-Blech 100 x 100 x 30 mm	3.9763-1001			12		Helios Körper	
5		HAL-Kreuzknoten el. verz. St.-Blech 100 x 100 x 100 mm	3.9763-0401					Achse 850 mm 848 x 749 x 190 mm	3.9793-0301
6		HAL-T-Knoten el. verz. St. Blech 100 x 100 x 30 mm	3.9763-0501	Achse 1000 mm 998 x 899 x 190 mm	3.9762-0301				
7		HAL-Eckknoten el. verz. St.-Blech 100 x 100 x 30 mm	3.9763-0601	13		Lichtleiste ohne Leuchtmittel			
8		Verbindungsprofil				Achse 850 mm 2 x TC-L 24 Watt	3.9762-0501		
9		Verbindungsprofil für Zu- und Abluft		Achse 1000 mm 2 x TC-L 24 Watt	3.9794-0101				
8		Achse 850 mm 100 x 750 x 30 mm	3.7575-0101	14		Induktivauslass B 60 L			
		Achse 1000 mm 100 x 900 x 30	3.7703-0101			Achse 850 mm	75 m³/h		
						eins. ausblasend	3.9792-0101		
			beids. ausblasend			3.9792-0301			
						Achse 1000 mm	95 m³/h		
9		Achse 850 mm 100 x 750 x 30 mm	3.7575-0301	15		Stufenprofil Mat. Alu. 1 mm dick Länge 2200 mm für 15 mm GK	3.9840-0101		
		Achse 1000 mm 100 x 900 x 30 mm	3.7703-0301						
10		Blindblech f. B 60 L schwarz lackiert		16		HAL-Lichtpunkt 12 V / 20 / 35 / 50 W Sockel GX 5,3	3.4300-0446		
		Achse 850 mm	3.7741-0121						
		Achse 1000 mm	3.7741-0221						

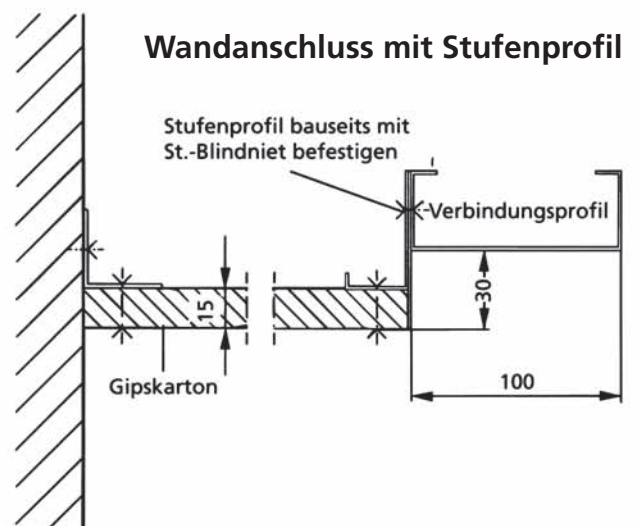
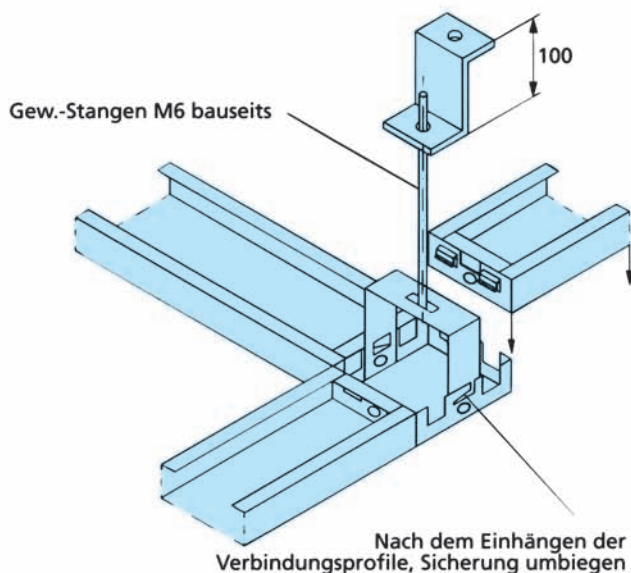

Systembeschreibung

PAGOLUX Helios-Deckensystem mit den Achsmaßen 850 mm bzw. 1000 mm ist ein lichttechnisch berechneter, konkav gewölbter Deckenkörper mit integrierter Beleuchtung. Die indirekte Beleuchtung entspricht allen Erfordernissen modernster Ergonomie sowie einer bildschirmgerechten Ausleuchtung. Die verdeckt angeordneten Lichtleisten (2xTC-L 24 Watt) mit perforierten Sichtblenden werden unabhängig montiert. Durch die Feinperforation des Deckenkörpers und durch Auflage von faserflugfreiem Akustikmaterial wird eine hohe Schallabsorption erreicht. Speziell konstruierte Induktiv-Luftauslässe erlauben den Anschluss an jedes Klimasystem. Die Abluft wird über Schlitzlochungen unsichtbar im Bereich der Lichtleisten zusammen mit der Wärme der Leuchtstofflampen abgeführt. Das Helios-Deckensystem ist so ausgelegt, dass durch schraublose Schnellverbindung alle tragenden Teile schnell und problemlos montiert werden können.

Sonderausführung:

Andere Körpergrößen, Leuchtenbestückungen oder Bandrasterabmessungen auf Anfrage.

Pagolux Interieur GmbH

metal production

Boxtelstraße 2a
46509 Xanten
Telefon 0 28 01 / 71 91-0
Telefax 0 28 01 / 71 91-23
Internet www.pagolux.de
eMail info@pagolux.de

PAGOLUX HELIOS - MATERIALBESCHREIBUNG

1. Deckenwinkel

aus el. verz. Stahlblech, 2,5 mm dick, unlackiert.

2. Systemknoten

aus el. verz. Stahlblech, 1 mm dick, mit schraubloser Schnellverbindung und eingeschweißtem Mittelsteg als Aufhängelasche, wahlweise für Gewindestange M6 oder Noniusabhänger, Abmessungen 100 x 100 x 30 mm. Oberfläche polyester-pulverbeschichtet, ähnlich RAL 9016, Glanzgrad ca. 25 %.

3. Verbindungsprofil

aus el. verz. Stahlblech, 1 mm dick, mit schraubloser Schnellverbindung. Abmessungen 100 x 750 x 30 mm (Achse 850 mm), 100 x 900 x 30 mm (Achse 1000 mm). Oberfläche polyester-pulverbeschichtet, ähnlich RAL 9016, Glanzgrad ca. 25 %.

4. Helios-Körper

konkav geformtes Deckenelement mit Mehrfachfunktion als Lichtreflektor und Schallschluckkörper. Elemente aus el. verz. Stahlblech. Gewölbtes Mittelteil aus Lochblech mit Feinperforation, ca. 22,5% Lochanteil und werkseitig aufgebracht faserflugfreier Schallschluckauflage bzw. Akustikvlies. Deckenkörperoberfläche nachträglich polyester-pulverbeschichtet, ähnlich RAL 9016, Glanzgrad ca. 25 %.

5. Lichtleiste

mit perforierter Stahlblende und speziell geformter Acrylblende in weiß. Bestückung mit 2xTC-L 24 Watt und VVG, vorgesehen für Durchgangsverdrahtung.

6. Kassette

aus el. verz. Stahlblech, 0,75 mm dick, Abmessungen 750 x 750 x 30 mm (Achse 850 mm), 900 x 900 x 30 mm (Achse 1000 mm), mit zweiseitiger Abkantung für Einlegemontage. Oberfläche glatt oder perforiert RV, Dm 2 x 4 mm mit innenseitig, werkseitig aufgebracht, schwarzem Akustikvlies. Oberfläche nachträglich polyester-pulverbeschichtet, ähnlich RAL 9016, Glanzgrad ca. 25 %.

7. Stufenprofil

aus Aluminium 1 mm dick, Länge 2200 mm, für 15 mm Gipskarton. Oberfläche polyester-pulverbeschichtet, ähnlich RAL 9016, Glanzgrad ca. 25 %.

AUSSCHREIBUNGSTEXT

PAGOLUX Helios-Deckensystem für Achse 850 bzw. 1000 mm liefern und gemäß Werksangabe waage- und fluchtgerecht montieren. Farbe: ähnlich RAL 9016, Glanzgrad ca. 25 %.

Pos. 1

Deckenwinkel, im Rastermaß 850 bzw. 1000 mm mittels zugelassener Dübel, Schrauben etc., an der Rohrdecke befestigen.

Pos. 2

Systemknoten wahlweise mit bauseitigen Gewindestangen M6 oder Noniusabhängern auf vorgeschriebene Deckenhöhe ausrichten.

Pos. 3

Verbindungsprofile für die Achsen 850 bzw. 1000 mm in die abgehängten Systemknoten einhängen und kopfseitig sichern.

Pos. 4

Helioskörper auf Verbindungsprofile auflegen. Lichtleiste 2xTC-L 24 Watt elektrisch anschließen und in Verbindungsprofil Lichtleiste und Acrylglasblende einlegen.

Pos. 5

Stahlblechkassette auf die Verbindungsprofile auflegen.

Pos. 6

Zulagepositionen:

6.1) Halogen-Lichtpunkt elektrisch anschließen und in Systemknoten einsetzen.

6.2) Induktivauslass in die Verbindungsprofile für die Achse 850 bzw. 1000 mm einsetzen, arretieren, und an die Lüftung anschließen.

6.3) Schwarz lackierte Blindbleche nach Verlegeplan in Verbindungsprofile mit Lüftungsschlitzen einlegen.

6.4) Al.- Stufenprofil für 30 mm Deckenversatz seitlich am Verbindungsprofil mit Stahlblindnieten befestigen und Gipskarton 15 mm dick nach Angabe des Architekten bearbeiten.

Wir beraten sie gerne Individuell auf ihr Objekt bezogen.

Technische Änderungen vorbehalten.

pagolux® - eingetragenes Warenzeichen der Pagolux Interieur, Xanten